

Önümüzdeki Yol için
Peace of Mind.



Reliable Connections

Görev kritik bileşenlerin

güvenilir bir şekilde bağlandığından
emin olmaktan kaynaklanan Peace of Mind.

Araç endüstrisi için yüksek kaliteli bağlantı çözümleri ve endüstriyel segmentlerde yüksek değerli uygulamalar için küresel bir lideriz.

Yüksek kaliteli kelepçeler, bilezikler, kayışlar ve hızlı bağlantı elemanlarındaki uzmanlığımız, güç aktarma organları ve aktarma organları uygulamalarından tıbbi uygulamalara kadar çeşitlilik göstermektedir. Mühendislik, prototip oluşturma ve testlerdeki beceri setimiz ve teknik bilgimiz ile kelepçeleme ve bağlantı zorluklarının üstesinden gelmek için hızlı şekilde kapsamlı çözümler üretebiliriz.

25'ten fazla ülkede 1900'den fazla çalışanı ve 75 yılı aşkın tecrübesiyle, dünyanın önde gelen OEM'leri için güvenilir, küresel ve uzun vadeli bir ortağız.



Her gün milyarlarca kişi taşımacılık, gıda, medikal ve diğer günlük ihtiyaçlarında Oetiker teknolojilerini kullanıyor.

6:30



7:15



10:00



13:00



19:00



7:00



7:30



12:00



18:00



19:15



Güvenilir bağlantı çözümleri için uzun vadeli ortağınız.



Oetiker, benzersiz uzmanlık ve yerel mevcudiyet sayesinde hizmet ve çözümlerde kalite sunar.

Oetiker, 1942 yılında dünyanın ilk kulak kelepçesinin mucidi Hans Oetiker tarafından İsviçre'de kurulmuş özel bir şirkettir.

Uzun vadeli küresel bir bakış açısına sahip olmak, sadece şirketimizin değil, aynı zamanda müşteri ilişkilerimizin de uzun vadeli sürdürülebilirliğini sağlamak için işimizi yönlendirdi. Müşterilerimizle uzun yıllara dayanan ortaklıklar sayesinde, 30'u aşkın ülkede yerel mevcudiyetle 14 üretim tesisine genişledik.

Ürünlerimiz her yıl 90 milyondan fazla araca ulaşıyor — neredeyse üretilen her araç. Ürünlerimizin yüksek kalitesi ve müşterilerimizin tam ihtiyaçlarını karşılamaya hazır olmamız, başarımızın sırrıdır.

Farklı bileşenleri birbirine bağlamanın zorluklarını kavrama ve anlayışımız benzersizdir. Bu benzersiz uzmanlık, tüm endüstri ortaklarımızın görev kritik bileşenleri için doğru bağlantı teknolojisini bulmamızı sağlar.

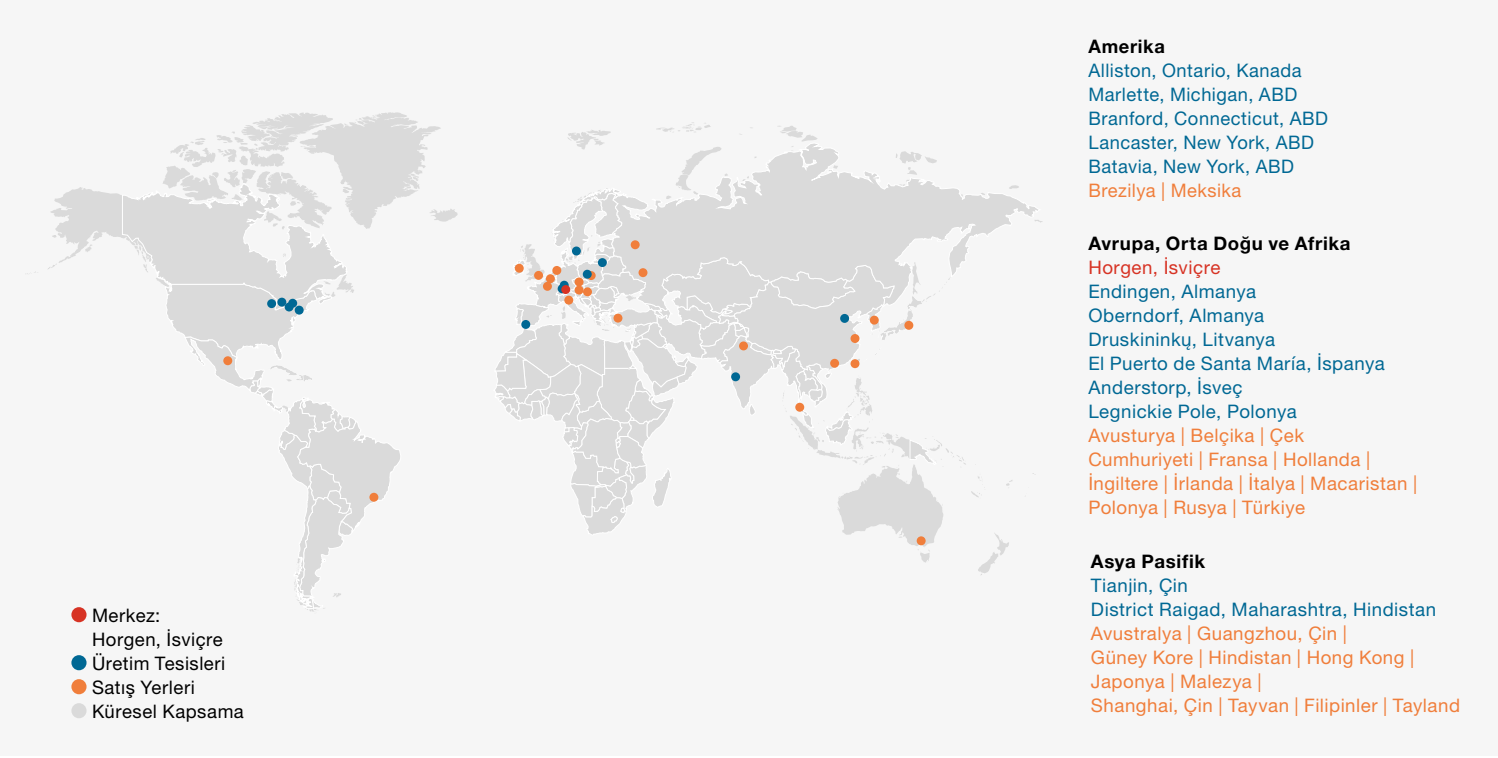

Özel malzemeler, özel özellikler, renk veya boyutlardan başlayarak — bireysel bağlantı gereksinimlerinizi hızlı ve kapsamlı bir şekilde ele almaya hazırız.

Kendimizi hizmetlerimizde ve çözümlerimizde kaliteyle peace of mind sunmaya adanmışız.

Güvenilir bağlantı çözümleri Taahhüdümüz.



1

Müşteri parçaları
ve gereksinimleri
analizi

2

Optimum bağlantı
ve montaj çözümü
seçimi

3

Gereksinimlere göre
test dizisi

4

Test sonuçları
ve öneriler

5

Müşterinin yerinde
doğrulama ve devreye alma

6

Güvenilir
Montaj

Oetiker, uygulama için özel olarak tasarlanan, güvenilir bir şekilde birbirine bağlı parçalar aracılığıyla mühendislik tasarımını hayata geçirir.

Yenilikçi ve bireyselleştirilmiş bağlantı çözümlerinin uzun ve kanıtlanmış bir geçmişiyle, müşterilerimizin kaçıksız sızdırmazlık, yer tasarrufu sağlayan tasarım ve çalışan dostu montaj talep ettiğini biliyoruz. Bu kadar basit olduğu gibi, özellikle bileşen toleransları ödün gerektirdiğinde, çalışma koşulları zorlu ve dinamik olduğunda ve otomatik üretim hatları sağlam, hassas bir şekilde kontrol edilen süreçler gerektirdiğinde, her zaman bu kadar kolay değildir. Bir bağlantının uzun ömürlü, bazen kurcalamaya karşı dayanıklı veya özel durumlarda aynı anda her ikisinin de olması gerekir.

Oetiker'de, müşterimizin özel uygulamasına göre en uygun bağlantıyı sunmayı taahhüt ediyoruz. Müşterilerimize tam 360° çözüm yaklaşımımızla başlangıç konseptinden %100 bağlanmış bir çözüme kadar her aşamada destek oluyoruz.

Yaklaşımımız, ilk çizimden itibaren çeşitli sektörlerdeki geniş deneyimlerini kullanan global teknik müşteri destek ekibimizle başlar. Uygulama mühendislerimiz en uygun bağlantı çözümünü tanımlar ve en zorlu teknik özellikleri bile karşılayacak şekilde test ederler.

Küresel elektrikli alet servisi ekibimiz, kurulumdan tam ölçekli montaja kadar eğitim ve destek sağlar ve süreçlerin sorunsuz çalışmasını sağlamak için bakım ve yükseltme hizmetlerine yardımcı olur.

Kalite ve güvenilirlik sürecimizin her adımında rehberlik eder. Analizden montaj aşamasına kadar tüm süreç boyunca müşterilerimize tam çevrimde kalma sözümüzü tutuyoruz.

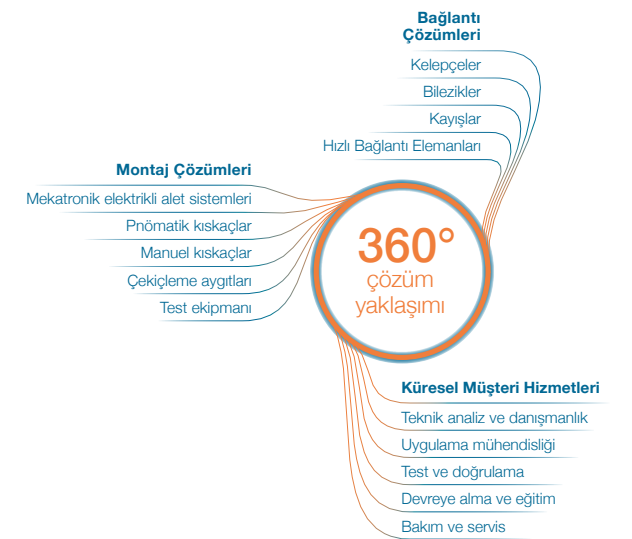

Güvenilir bağlantı çözümleri için sektör uzmanlığı. Her yerde.

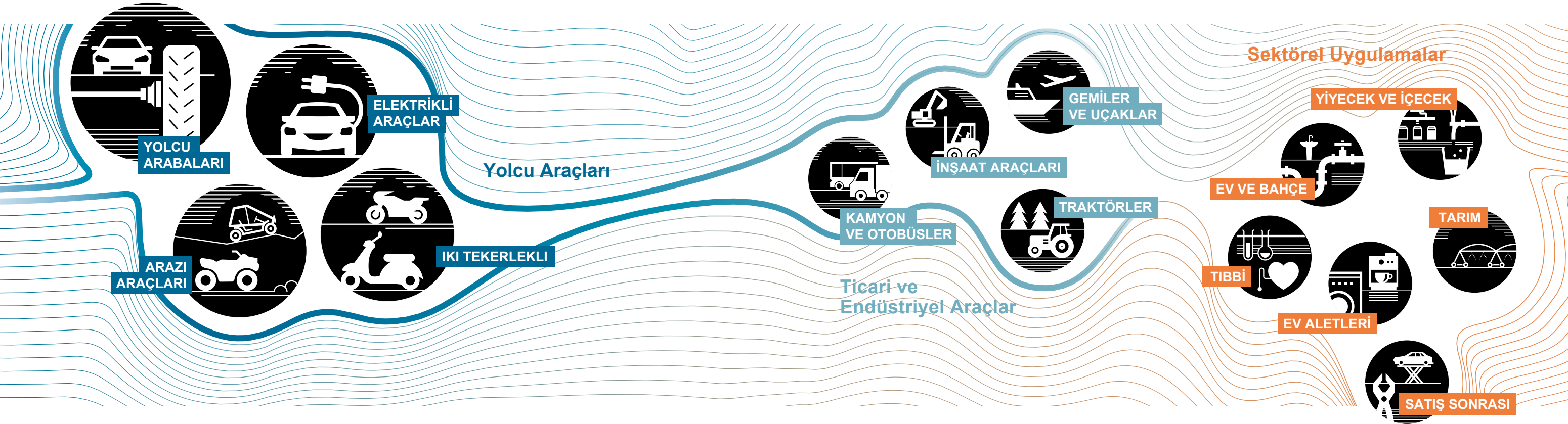

Oetiker çözümleri düşündüğünüzden daha yakın. Teknolojimiz milyarlarca bağlantıyı güvence altına alıyor. Her gün. Dünyadaki birçok sektörde.

Oetiker tarafından geliştirilen Yenilikçi Teknolojiler



CrossTech®

CrossTech®

Yenilikçi CrossTech özelliği, oldukça yerden verimlilik sağlar ve dönen parçalarda çok düşük dengesizlik için ultra-düşük profil tasarımı sağlar.



ToothLock®

ToothLock®

Dişleri ile birbirine kenetlenen, farklı ToothLock özelliği, son derece yüksek ve kalıcı sıkıştırma oranları ve olağanüstü genişleme direnci sunar — en zorlu bağlantılar için yeterince güçlü.

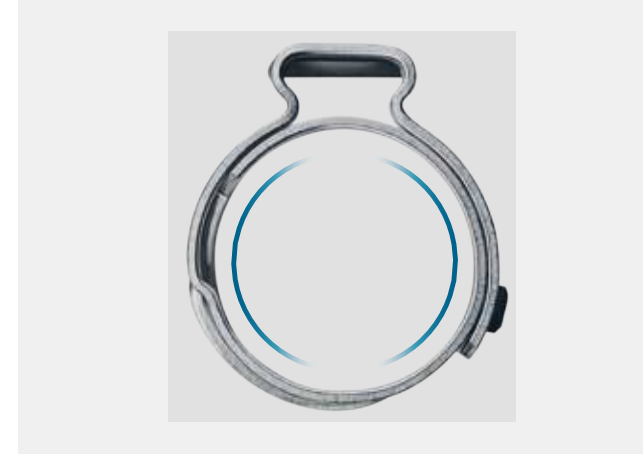

PEXGrip®

PEXGrip®

PEXGrip özelliği, kelepçenin PEX boruları kavramasını sağlar ve kolay kurulum için kaymayı önler.

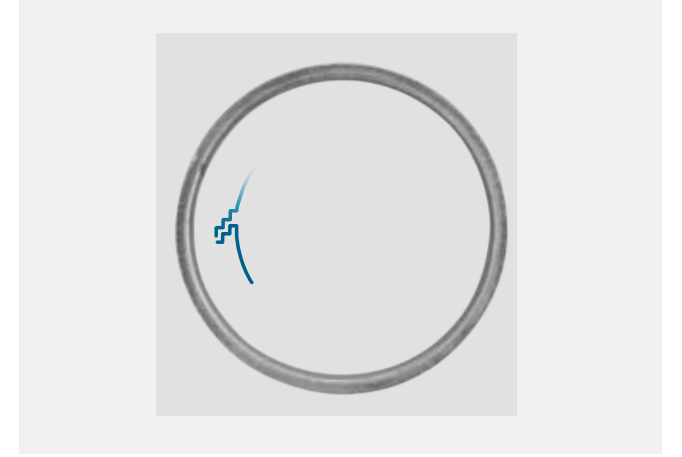

ForceTree®

ForceTree®

ForceTree şifreli kilit, güvenilirlik ve tam olarak eşleşen bant elemanlarını kullanmak için tasarlanmış mekanik bir özelliktir. Bant uçlarının belirtilen radyal yük aralığı ile güvenli bir şekilde bağlanmasını sağlar.



StepLess®

StepLess®

Özel tasarım, 360° kaçaksız sızdırmazlık için kelepçenin iç çevresinde kademelenme ve/veya üst üste binmeleri ortadan kaldırır.

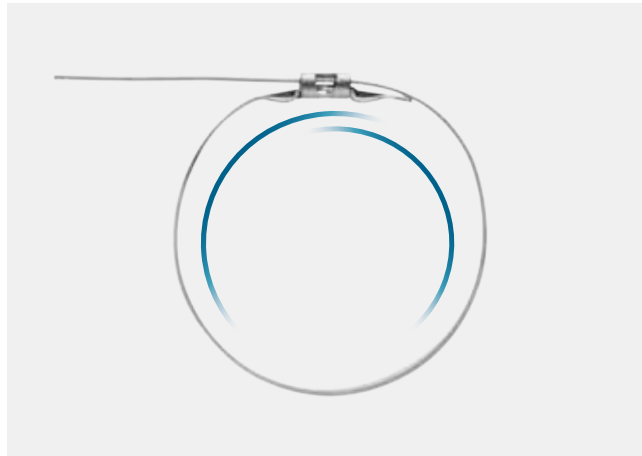

WingGuard®

WingGuard®

Yenilikçi WingGuard özelliği son derece verimli ve evrensel kullanım için geniş çaplı bir kullanım alanı sunuyor.

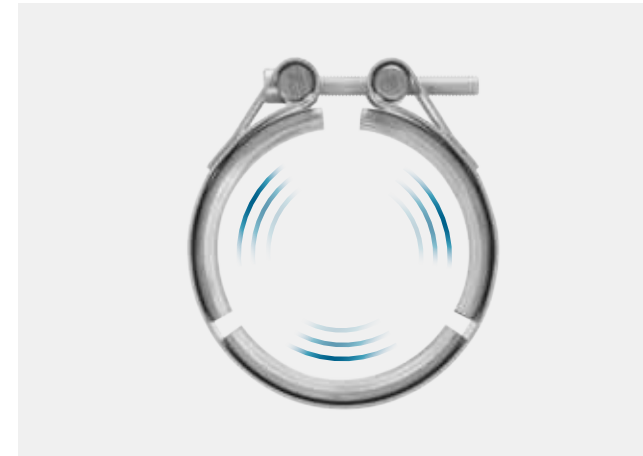

ForceSeal®

ForceSeal®

ForceSeal V-Profilleri, optimum aksenal yük dağılımı için özel profil geometri-lerine uyacak şekilde tasarlanmış ve üretilmiştir.

Yolcu Araçları.

Güç aktarma ekipmanı. Önümüzdeki yolda dinamik gereksinimler.



YOLCU
ARABALARI



ELEKTRİKLİ
ARAÇLAR

Sabit Hız Mafsalı (CVJ)



Artan sürücü deneyimi beklentileri, daha sıkı yakıt verimliliği standartları. Daha güçlü tahrik mili ve direksiyon sızdırmazlık sistemleri için yeni zorluklar.

Yüksek dönme kuvvetleri, termal stres, korozyon, yoğun şok, titreşim ve kısıtlı radyal boşluk, aktarma organlarının sızdırmazlık sistemlerini etkileyen zorlu koşullardır. Yağlama maddelerini mafsalın içinde ve kirletici maddeleri dışında tutmak bu bağlantının ana sorumluluğudur.

Sabit Hızlı Mafsal bağlantıları için küresel pazar lideri olarak, sızdırmazlık sistemini ara bağlantı şaftına ve münferit bağlantıya sabitleyen eşsiz bir ürün portföyü sunuyoruz. Kompakt sınıftan, spor ve lüks arabalara 4 x 4 araçlara kadar, müşterilerimiz ile yakın işbirliği içinde geliştirilen, sızdırmaz kauçuk ve termoplastik koruyucu tabakaları etkin bir şekilde yapıştıran kelepçeler, sıkma bilezikleri ve montaj çözümleri sağlıyoruz.

Yolcu Araçları.

Yolcu Güvenlik Sistemleri.
Gerektiğinde maksimum koruma.



YOLCU
ARABALARI

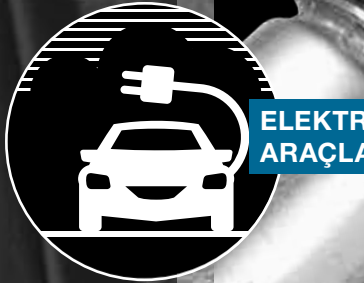

ELEKTRİKLİ
ARAÇLAR

Hava Yastığı Şişirme Mekanizması

Müşterilerimiz yolcu güvenliğine dikkat ediyorlar. Biz de bunlara dikkat ediyoruz.

Göz açıp kapamadan sekiz kat daha hızlı. Bir çarpışma durumunda, yan darbe hava yastıkları 15 milisaniye içinde tamamen şişirilmelidir. Hava yastığı açıldıktan sonra, kumaştaki havalandırma deliklerinden gaz kaçarken sönmeye işlemi hemen başlar. Bununla birlikte hava yastığı, bir yuvarlanma sırasında yolcuları korumak için belirli bir süre boyunca şişirilmelidir. Dokuma yastığın şişirme mekanizmasına güvenilir şekilde yapıştırılması ve sabitlenmesi hayat kurtarıcı bir özellik haline gelir.

Önde gelen hava yastığı sistemleri sağlayıcısı olarak, dünya çapında otomotiv güvenliği bileşen üreticilerinin titizlikle test edilmiş yolcu güvenlik ürünleri üretmelerine yardımcı oluyoruz. Müşterilerimizin performans gereksinimlerini, alan kısıtlamalarını ve montaj ihtiyaçlarını karşılamak için en uygun bağlantıyı sunuyoruz.

Yolcu, Ticari ve Endüstriyel Araçlar.

Aktarma organları. Gelişmiş hareketlilik için yeni yöntemler.

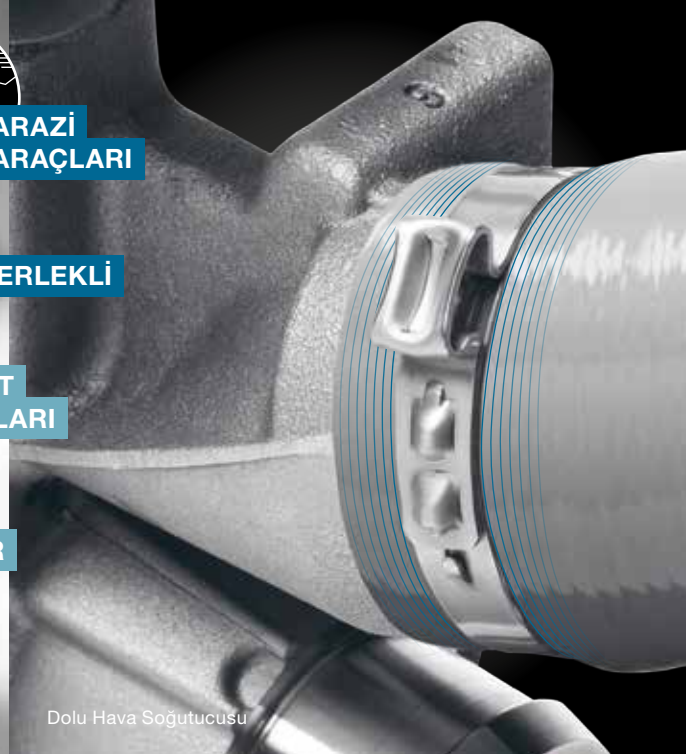

Daha azını kullanmak daha fazlasını sağlar. Gelecekteki güç için en uygun bağlantılar.

Akıllı aktarma organı teknolojileri, emisyonları azaltmaya, yakıt tüketimini optimize etmeye ve performansı artırmaya yardımcı olur. Dolu hava, yeni enjeksiyon sistemleri, egzoz gazı arıtma, çalıştır/durdur işlemi veya alternatif tahrik sistemleri için tasarım gereksinimleri hızla gelişmektedir. Geniş bir yelpazede genişletilmiş dolaşım sistemlerinin sınırlı alana entegre edilmesi gerekmektedir.

Oetiker'de, güçlü sürdürülebilirlik standartlarını karşılayan güçlü, hafif ve yer tasarrufu sağlayan "kaputun altında" çözümler üretebilmek için uzmanlara yardımcı oluyoruz. Sürekli güvenilirlikle birlikte zamandan ve paradan tasarruf sağlayan montaj araçları sunuyoruz.

Yolcu, Ticari ve Endüstriyel Araçlar

Aktarma organları. Yenilikçi teknoloji
üstün performansla buluşuyor.



YOLCU
ARABALARI



KAMYON VE OTOBÜSLER

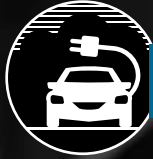

ELEKTRİKLİ
ARAÇLAR

Şanzıman Yağı Soğutma

Hızla monte edilir. Güvenli şekilde
entegre edilir. Sıvı hatları için güvenilir
sızdırmazlık bağlantıları.

Günümüzün aktarma organları sistemlerinde montaj kolaylığı ve
güvenilirlik, montaj hattından yola doğru zorlu OEM beklentilerini
aşan yenilikçi ürünler gerektirir.

Oetiker Hızlı Bağlantı Elemanları'nın sağlam tasarımı, akış ve
dayanıklılık sağlar. Oetiker Hızlı Bağlantı Elemanları, saniyeler
içinde ve herhangi bir alete gerek duymadan kolayca monte
edilerek montaj süresi, yer ve maliyet açısından önemli miktarda
tasarruf sağlar. Düşük stresli ergonomik montaj süreci daha
güvenli bir çalışma ortamı sağlar.

Elektrikli Araçlar

Güç aktarma ekipmanı.
Geleceğe yön veriyoruz.



ELEKTRİKLİ
ARAÇLAR



Yüksek Gerilimli Kablo Tesisatı

eMobility'de son teknoloji bağlantı çözümleri sunuyoruz.

Dört mega trend olan Hizmet olarak Taşımacılık (TaaS), Özerk Ulaşım Araçları, Dijitalleşme ve Elektrifikasyonun paralel olarak ortaya çıkışı, otomobil endüstrisini yeniden şekillendiriyor. eMobility, başka bir deyişle elektrikli aktarım organlarının gelişimi, araç tasarımını fosil yakıtlar ve karbon gazı emisyonlarının ötesine taşıyor.

Oetiker, eMobility'de görev yönünden kritik uygulamalar için bağlantı çözümleri tedarik ediyor. Yenilikçi, güvenilir ve maliyet yönünden etkin bağlantılar tasarlamak için araç endüstrisindeki geniş ve derin deneyimimizi yansıtıyoruz. Geleceğin taşımacılığın için kapsamlı çözümleri hızla yaratmak için mühendislik, prototiplendirme ve test desteği sağlamamız önemlidir.

Ticari ve Endüstriyel Araçlar.

Güç aktarma ekipmanı. Zorlu koşullara karşı güvenlik.



KAMYON VE OTOBÜSLER



İNSAAT
ARAÇLARI



ELEKTRİKLİ
ARAÇLAR



TRAKTÖRLER



Tahrik Mili

Zor koşulları ve ortamlar için güvenli ve güvenilir sistemler.

Endüstriyel araçlar günlük olarak zor koşullara maruz kalır ve güvenli aktarma organı sızdırmazlık sistemlerine ihtiyaç duyar. Yoğun şok, yüksek rotasyonel kuvvetler, termal stres, korozyon veya titreşim zorluklarıyla karşı karşıya kalırlar ve yine de mafsallar ve aktarma organlarında kirletici maddeleri dışarda ve yağlama maddelerini içeride tutmaları gerekiyor.

Oetiker'de, sızdırmazlık sistemlerinin bağlantı şaftına ve münferit mafsala güvenli bir şekilde bağlanması için optimize edilmiş bir ürün yelpazesi sağlamak üzere, Sabit Hızlı Mafsal bağlantıları için küresel pazar lideri olarak uzmanlığımızı uyguluyoruz. Zorlu ortamlar ve özel malzemeler için geliştirilen, kamyon ve otobüslerden inşaat araçlarına ve traktörlere kadar her ticari veya endüstriyel araç için bir portföy sunuyoruz.

Ticari ve Endüstriyel Araçlar. Tank Bağlama. Dayanıklılık için tasarlandı.



KAMYON VE OTOBÜSLER



İNSAAT
ARAÇLARI



TRAKTÖRLER



ELEKTRİKLİ
ARAÇLAR

Tank Kayışları



Ağır yükler, ağır ekipman
ve yüksek beklentiler.

Zorlu koşullar altında çalışırken sürücü verimliliğini en üst düzeye çıkarmak. Zorlu uygulamalar, büyük bileşenleri sabitleyen, ağır yükleri koruyan ve aşırı yüksek basınç altında çalışan bağlantı çözümleri gerektirir. Teknolojik liderlik, rekabetin önünde kalabilmek için başarının anahtarıdır.

Kamyonlar, otobüsler ve diğer ticari ve endüstriyel araçlar için önde gelen tasarlanmış birleştirilmiş sabitleme cihazları üreticisi olarak, müşterilere ağır hizmet tipi uygulama gereksinimlerini karşılamak üzere tasarlanmış ve üretilmiş bağlantı çözümleri sunmaktayız.

Ticari ve Endüstriyel Araçlar.

Kara, deniz ve havada ilerleme.

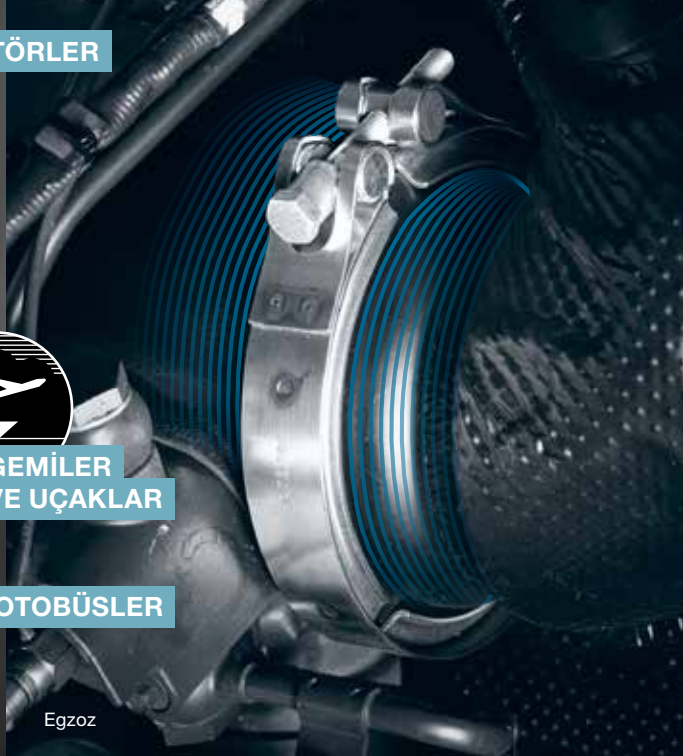

Basınç altında performans - değişim için bir sabit.

Yeni teknolojiler üretkenlik kazançlarını artırıyor, aynı zamanda mevzuatın kısmen çevreyi korumak için çalışıyor olması ayarları sürekli değiştiriyor. Ancak, yarının sıkı emisyon düzenlemeleri için uzmanlığımız var. Üstün yüksek titreşim, stres ve sıcaklık performansı ile bağlantı çözümleri sağlayarak, ürünlerimiz bireysel ihtiyaçlarınıza göre geliştirilir ve düzenlemeler ve zorluklar ne kadar değişirse değişsin performans, kurulum ve uzun ömürlülüğü optimize eder. Bunlarla tanışmaya hazırız.

Satış sonrası.
Araç ömrü boyunca
OEM kalitesi.

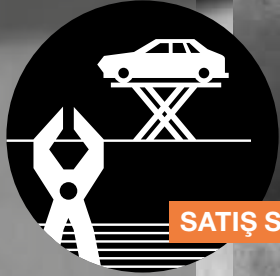

SATIŞ SONRASI

Sabit Hız Mafsalı (CVJ)

Orijinal ekipman, yıllarca yüksek kaliteli bağlantılar sağlar.

Araçlar onlarca yıl dayanabilir ve genellikle düzenli servise ihtiyaç duyarlar. Parçaların değiştirilmesi gerektiğinde, orijinal ekipmanın en yüksek kaliteyi sağladığı ve araç ömrünü uzatabileceği bir sır değildir. Oetiker, satış sonrası işinde geniş araç bileşenleri yelpazesi için özel olarak tasarlanmış orijinal bağlantı teknolojisini sunar.

Sektörel Uygulamalar.

Su Dağıtım Sistemleri.

Akışın bağlanması.



YİYECEK VE İÇECEK

EV VE BAHÇE

EV ALETLERİ

TARIM



Çapraz bağlı polietilen (PEX) boru bağlantısı

Dayanıklı, güçlü, bağlı.
İşi her zaman ilk seferde düzgün yapın.

Su dağıtım sistemlerinin üretimi veya yerinde montaj söz konusu olduğunda, beyaz eşya, sulama veya PEX tesisatı işlerinde, Oetiker verimliliğin anahtar olduğunu bilir. Sektöre özgü boyutları tam olarak karşılayan bağlantı teknolojisi sağlıyoruz. Ve, müşterilerimize ergonomik hafif el kısıpçalarından seri üretime yönelik elektronik kontrollü sabit araçlara kadar geniş bir yelpazede bulunan montaj araçlarımızın seçiminde yardımcı oluyoruz.

Sektörel Uygulamalar.

Tıbbi. En küçük detay en büyük farkı yaratabilir.

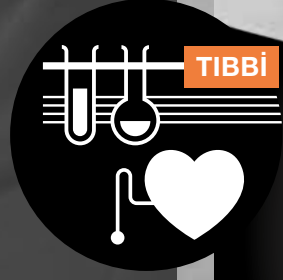

Tek Kullanımlık Sistemler

Yaşamsal yasal düzenlemeler ve yaşam bilimlerindeki en yüksek kalite standartları, güvenli bağlantılar gerektirmektedir.

Steril aletler ve tıbbi cihazların düzgün çalışması hayat kurtarıcı olabilir. Bağlantı çözümleri temiz, güvenle dokunulabilir ve kolay takılabilir olmalıdır. Müşterilerimiz, tıbbi uygulamalar söz konusu olduğunda sıkı gereksinimlerini karşılayabileceğimize güvenmektedir. Bu nedenle karmaşık ameliyatlarda insan kalp fonksiyonlarını ve kan akışını destekleyen harici kalp pompaları için bağlantı çözümleri sunuyoruz.

